



## ПРОФИЛИ

Профиль монтажный, изготавливается из оцинкованной и пассивированной стали

Стандарт  
EN 60715

Номер изделия				
Длина	Желтый цв.	Белый цв.	Упаковка	Вес, кг
1 м	011011 001 00001	012011 001 00001	20 м	0,730/м
2 м	011021 001 00001	012021 001 00001	40 м	0,730/м
3 м	011031 001 00001	012031 001 00001	30 м	0,730/м

### TS 32

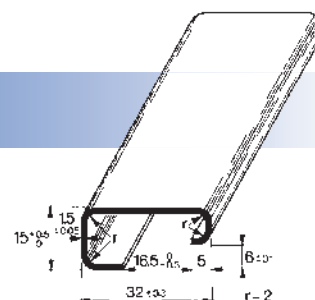

Номер изделия				
Длина	Желтый цв.	Белый цв.	Упаковка	Вес, кг
1 м	011011 001 04000	012011 001 04000	20 м	0,690/м
2 м	011021 001 04000	012021 001 04000	40 м	0,690/м
3 м	011031 001 04000	012031 001 04000	30 м	0,690/м

### TS 32/F6

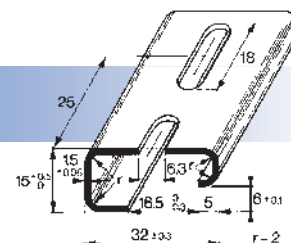



## ПРОФИЛИ

Профиль монтажный, изготавливается из оцинкованной и пассивированной стали

Стандарт  
EN 60715

Номер изделия				
Длина	Желтый цв.	Белый цв.	Упаковка	Вес, кг
1 м	011011 002 00001	012011 002 00001	20 м	0,350/м
2 м	011021 002 00001	012021 002 00001	40 м	0,350/м
3 м	011031 002 00001	012031 002 00001	60 м	0,350/м

### TS 35

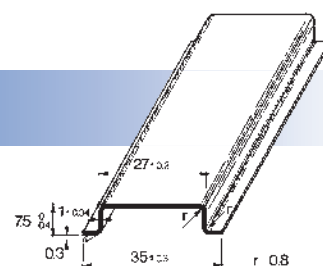

Номер изделия				
Длина	Желтый цв.	Белый цв.	Упаковка	Вес, кг
1 м	011011 002 04000	012011 002 04000	20 м	0,300/м
2 м	011021 002 04000	012 021 002 04000	40 м	0,300/м

### TS 35/F6

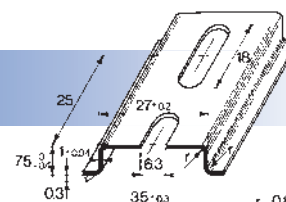



## ПРОФИЛИ

Профиль монтажный, изготавливается из оцинкованной и пассивированной стали

Стандарт  
EN 60715

Номер изделия				
Длина	Желтый цв.	Белый цв.	Упаковка	Вес, кг
1 м	011011 004 00001	012011 004 00001	10 м	0,670/м
2 м	011021 004 00001	012021 004 00001	20 м	0,670/м
3 м	011031 004 00001	012031 004 00001	30 м	0,670/м

### TS 35/C

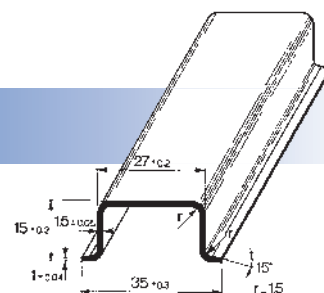

Номер изделия				
Длина	Желтый цв.	Белый цв.	Упаковка	Вес, кг
1 м	011011 004 04000	012011 004 04000	10 м	0,615/м
2 м	011021 004 04000	012021 004 04000	20 м	0,615/м
3 м	011031 004 04000	012031 004 04000	30 м	0,615/м

### TS 35/CF6

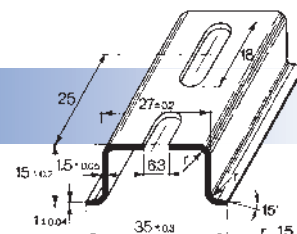



## ПРОФИЛИ

Профиль монтажный, изготавливается из оцинкованной и пассивированной стали

Стандарт  
EN 60715

Номер изделия				
Длина	Желтый цв.	Белый цв.	Упаковка	Вес, кг
1 м	011011 007 00000	012011 007 00000	50 м	0,165/м
2 м	011021 007 00000	012021 007 00000	100 м	0,165/м

### TS 15

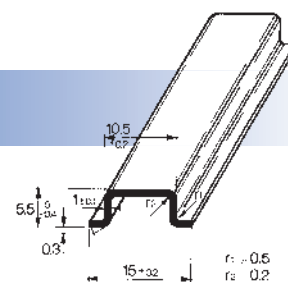

Номер изделия				
Длина	Желтый цв.	Белый цв.	Упаковка	Вес, кг
1 м	011011 007 01000	012011 007 01000	50 м	0,140/м
2 м	011021 007 01000	012021 007 01000	100 м	0,140/м

### TS 15/F

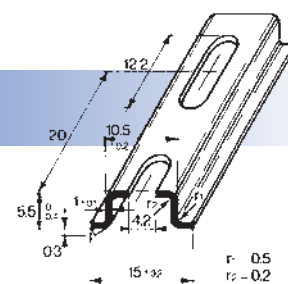



## ПРОФИЛИ

Профиль монтажный, изготавливается из оцинкованной и пассивированной стали

Стандарт  
EN 60715

Длина	Номер изделия		Упаковка	Вес, кг
	Желтый цв.	Белый цв.		
1 м	011011 005 00001	012011 005 00001	10 м	0,950/м
2 м	011021 005 00001	012021 005 00001	20 м	0,950/м
3 м	011031 005 00001	012031 005 00001	30 м	0,950/м

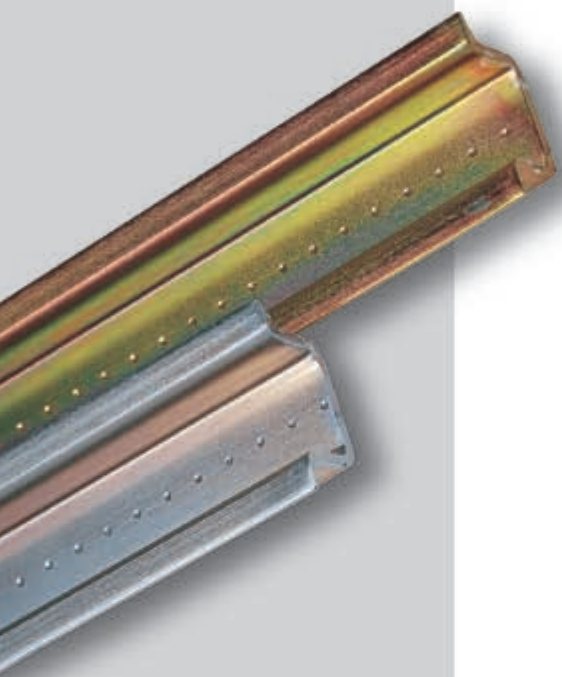

### TS 35/C1

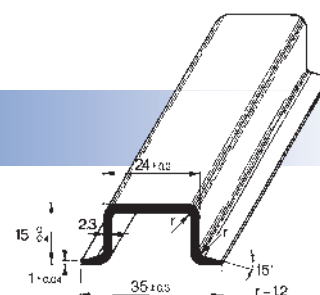

Опорные кронштейны, изготавливаются из оцинкованной и пассивированной стали.

	Номер изделия		Упаковка	Вес, кг
	Желтый цв.	Белый цв.		
TS-S м5	031002 001 05000	032002 001 05000	10	0,035
TS-S м6	031002 001 06000	032002 001 06000	10	0,035

### TS-S

