



GN-A6/4 LF

Материал: жесткий поливинилхлорид, 9051 LF
Цвет: серый RAL7030
Температурный диапазон: -5 ... +65°C
Плотность: 1,56
Объемное удельное сопротивление: 10¹⁵ Ом см
Электрическая прочность диэлектрика: 15 кВ/мм
Спецификации: UL94-V0
DIN 5510-2 S3, SR1, ST2
Стандартная длина: 2 м
Двусторонняя клейкая лента: по заказу
Минимальная поставка: 1 комплектная поставка (вкл. крышки)



тип	кабель-канал № изд.	 м	наружные размеры		макс. количество проводов/ канал (заполнение 50 %)			крышки (отдельно) № изд.	 м	
			Н мм	W мм	1 мм ²	1,5 мм ²	2,5 мм ²			
GN-A6/4	30 x 25	0839 0131 013	60	30	25	37	31	26	0839 0500 013	48
GN-A6/4	30 x 40	0839 0132 013	36	30	40	68	56	47	0839 0510 013	24
GN-A6/4	40 x 25	0839 0141 013	48	40	25	52	43	36	0839 0500 013	48
GN-A6/4	40 x 40	0839 0142 013	32	40	40	94	77	64	0839 0510 013	24
GN-A6/4	40 x 60	0839 0143 013	24	40	60	149	122	102	0839 0520 013	24
GN-A6/4	40 x 80	0839 0144 013	24	40	80	204	168	140	0839 0530 013	24
GN-A6/4	40 x 100	0839 0145 013	12	40	100	259	213	178	0839 0540 013	12
GN-A6/4	60 x 25	0839 0151 013	48	60	25	80	66	55	0839 0500 013	48
GN-A6/4	60 x 40	0839 0152 013	32	60	40	144	118	99	0839 0510 013	24
GN-A6/4	60 x 60	0839 0153 013	24	60	60	229	188	157	0839 0520 013	24
GN-A6/4	60 x 80	0839 0154 013	16	60	80	313	257	215	0839 0530 013	24
GN-A6/4	60 x 100	0839 0155 013	16	60	100	398	327	273	0839 0540 013	12
GN-A6/4	60 x 120	0839 0156 013	12	60	120	483	397	332	0839 0550 013	12
GN-A6/4	80 x 25	0839 0161 013	24	80	25	107	88	74	0839 0500 013	48
GN-A6/4	80 x 40	0839 0162 013	24	80	40	193	159	133	0839 0510 013	24
GN-A6/4	80 x 60	0839 0163 013	24	80	60	308	253	211	0839 0520 013	24
GN-A6/4	80 x 80	0839 0164 013	16	80	80	422	347	290	0839 0530 013	24
GN-A6/4	80 x 100	0839 0165 013	12	80	100	537	441	369	0839 0540 013	12
GN-A6/4	80 x 120	0839 0166 013	16	80	120	652	535	447	0839 0550 013	16
GN-A6/4	100 x 40	0839 0171 013	24	100	40	240	198	165	0839 0510 013	24
GN-A6/4	100 x 60	0839 0172 013	16	100	60	384	316	264	0839 0520 013	24
GN-A6/4	100 x 80	0839 0173 013	16	100	80	529	435	363	0839 0530 013	24
GN-A6/4	100 x 100	0839 0174 013	16	100	100	673	553	462	0839 0540 013	12

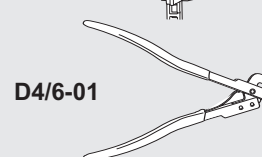
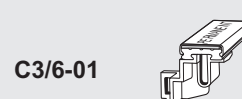
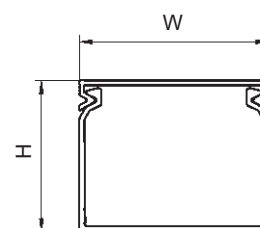

GN-A6/4 LF

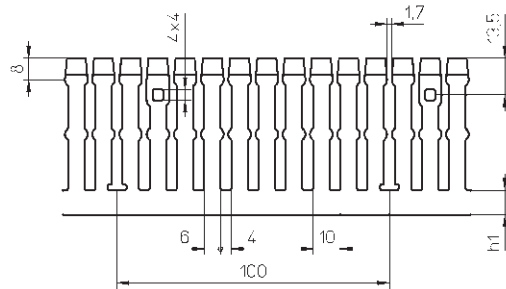
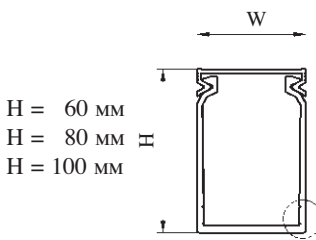
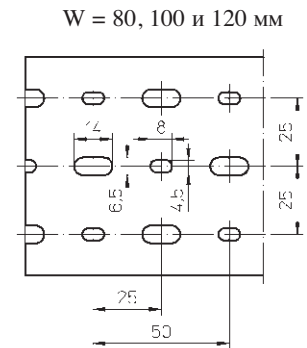
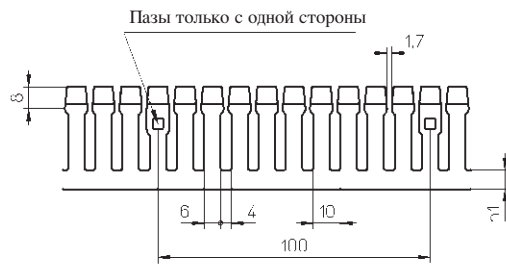
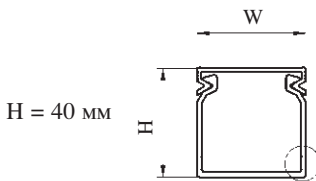
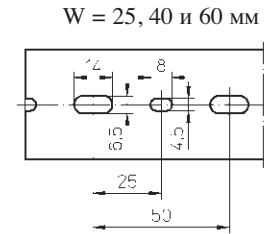
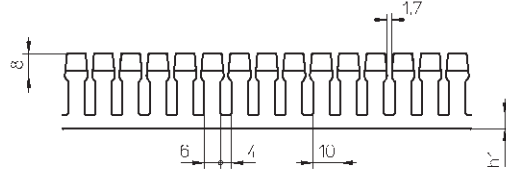
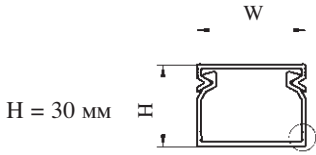

Перфорированные отверстия в основании согласно NF EN 50085

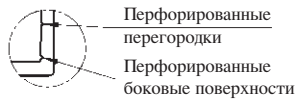

H (мм)	30	40	60	80	100
h1 (мм)	5	7	9	11	16

Кабельные каналы SES® с пазами и отверстиями в основании



GF-DIN-A7/5
GF-DIN-A6/4



GF-DIN-A7/5 -A6/4

Материал:	жесткий поливинилхлорид, 9051 LF
Цвет:	серый RAL7030 черный
Температурный диапазон:	5 ... +65°C
Плотность:	1,56
Объемное удельное сопротивление:	10 ¹⁵ Ом см
Электрическая прочность диэлектрика:	15 кВ/мм
Спецификации:	UL94 V0
Стандартная длина:	2 м
Двусторонняя клейкая лента:	по заказу
Минимальная поставка:	1 комплектная поставка (вкл. крышки)

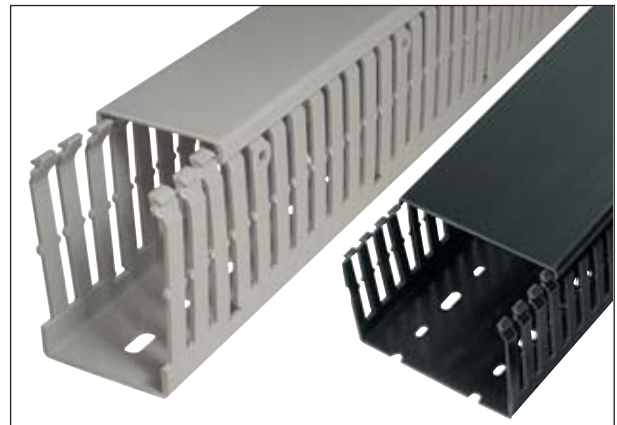

Пример заказа:

Цвет: серый черный
 013 010

код группы	код изделия	код цвета
0845	x x x x	x x x

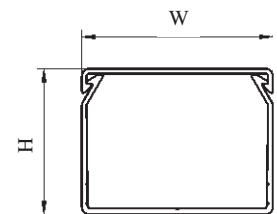

ТИП	кабель канал № изд.	м	наружные размеры		максим. количество проводов/ канал (заполнение 50 %)			крышки (отдельно)		
			Н мм	W мм	1 мм ²	1,5 мм ²	2,5 мм ²	№ изд.	м	
GF-DIN-A7/5	25 x 25	0845 0031 ***	48	23	23	25	21	17	0845 0640 ***	48
GF-DIN-A7/5	37,5x 25	0845 0041 ***	48	35,5	23	44	36	30	0845 0640 ***	48
GF-DIN-A7/5	37,5x 37,5	0845 0051 ***	24	35,5	35,5	74	61	51	0845 0645 ***	24
GF-DIN-A7/5	37,5x 50	0845 0061 ***	24	35,5	48	105	86	72	0845 0650 ***	24
GF-DIN-A7/5	50 x 25	0845 0131 ***	48	48	23	62	51	42	0845 0640 ***	48
GF-DIN-A7/5	50 x 37,5	0845 0141 ***	24	48	35,5	104	85	71	0845 0645 ***	24
GF-DIN-A7/5	50 x 50	0845 0151 ***	24	48	48	146	120	100	0845 0650 ***	24
GF-DIN-A7/5	50 x 75	0845 0152 ***	24	48	73	230	189	158	0845 0655 ***	24
GF-DIN-A7/5	50 x 100	0845 0153 ***	12	48	98	315	259	216	0845 0630 ***	12
GF-DIN-A7/5	50 x 125	0845 0154 ***	12	48	123	399	328	274	0845 0665 ***	12
GF-DIN-A7/5	75 x 25	0845 0211 ***	48	73	25	101	83	69	0845 0640 ***	48
GF-DIN-A7/5	75 x 37,5	0845 0221 ***	24	73	35,5	161	132	111	0845 0645 ***	24
GF-DIN-A7/5	75 x 50	0845 0231 ***	24	73	48	227	186	156	0845 0650 ***	24
GF-DIN-A7/5	75 x 75	0845 0241 ***	24	73	73	358	294	246	0845 0655 ***	24
GF-DIN-A7/5	75 x 100	0845 0251 ***	12	73	98	489	402	336	0845 0630 ***	12
GF-DIN-A7/5	75 x 125	0845 0261 ***	12	73	123	620	509	426	0845 0665 ***	12
GF-DIN-A6/4	100 x 50	0845 0286 013	24	100	48	304	250	209	0845 0650 013	24
GF-DIN-A6/4	100 x 75	0845 0296 013	12	100	73	484	398	333	0845 0655 013	24

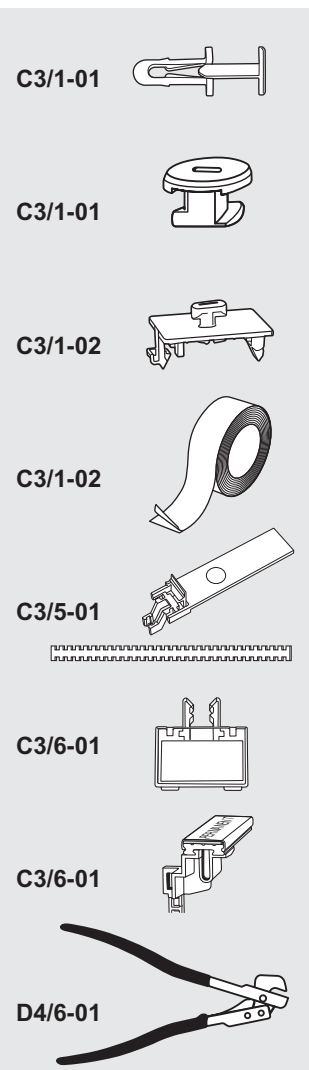

GF-DIN-A7/5

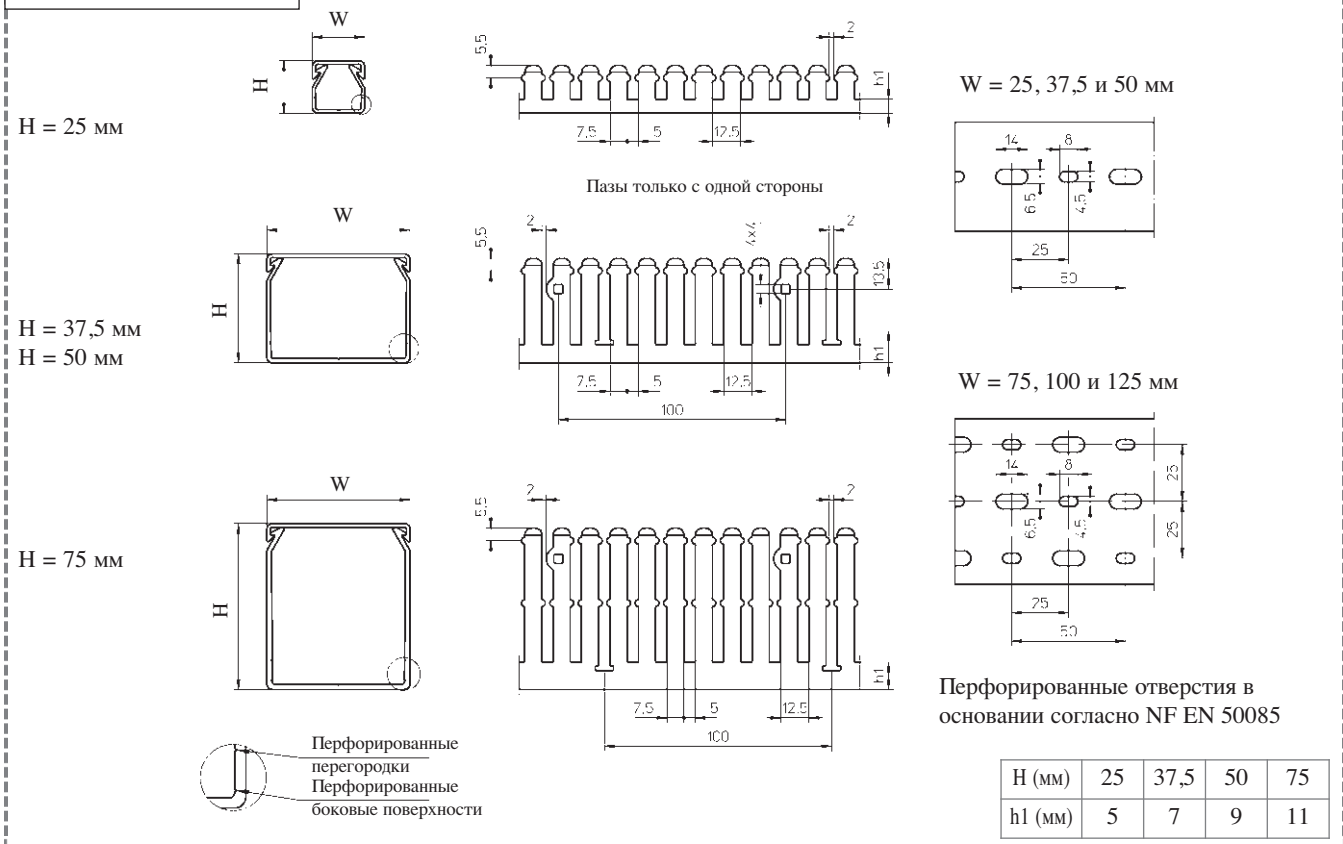

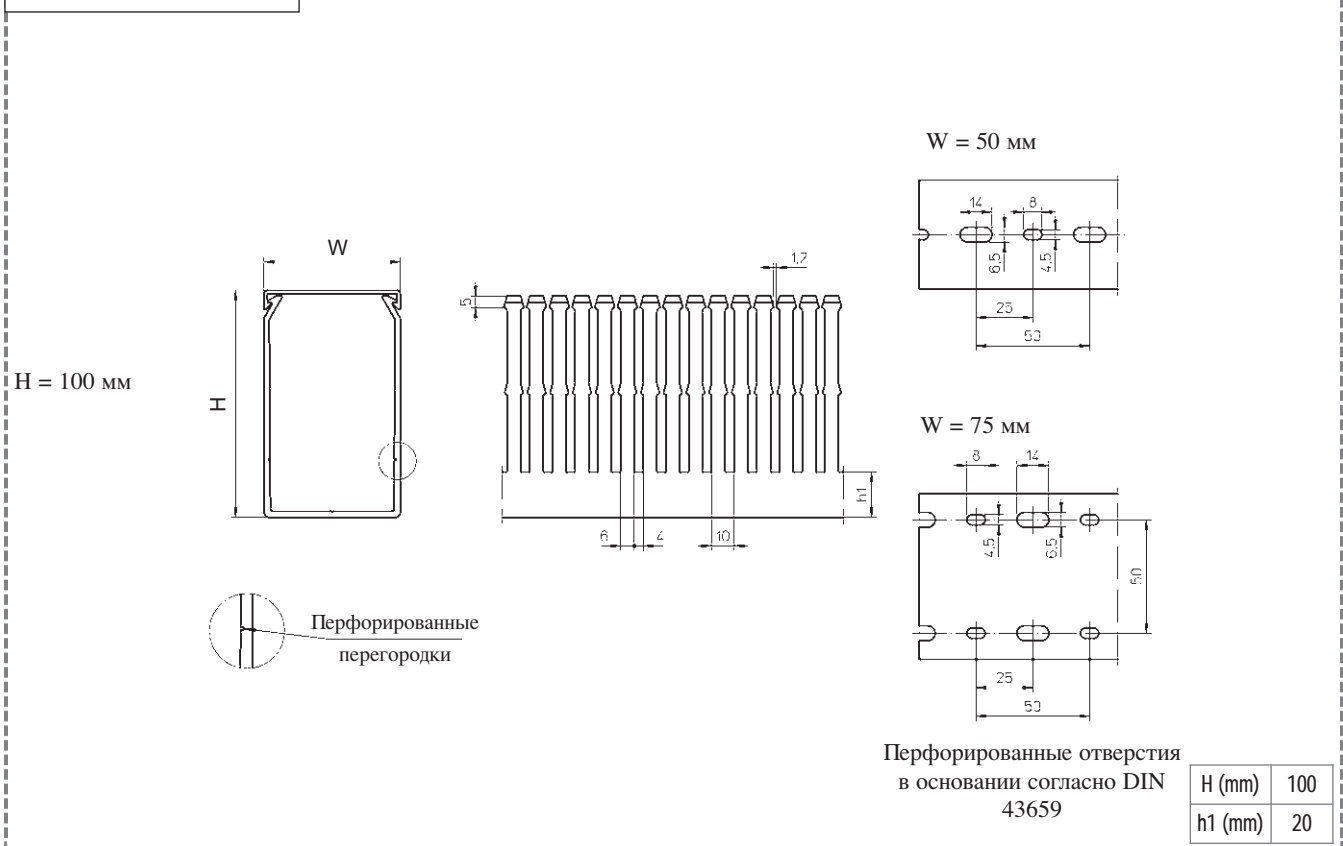

GF-DIN-A6/4



GF-DIN-SH-A7/5

Материал:	полифенилен эфир, модифицированный (PPE/PS)
Цвет:	светло серый RAL7035
Температурный диапазон:	25 ... +70°C
Плотность:	1,10
Объемное удельное сопротивление:	10 ¹⁵ Ом см
Электрическая прочность диэлектрика:	16 кВ/мм
Спецификации:	UL94 V1
Стандартная длина:	2 м
Двусторонняя клейкая лента:	по заказу
Минимальная поставка:	1 комплектная поставка (вкл. крышки)



ТИП	кабель канал № изд.	 М	наружные размеры		максим. количество проводов/ канал (заполнение 50 %)			крышки (отдельно) № изд.  М	
			Н мм	W мм	1 мм ²	1,5 мм ²	2,5 мм ²	№ изд.	М
GF-DIN-SH-A7/5 37,5x 37,5	0848 0051 013	24	35,5	35,5	74	61	51	0848 0645 013	12
GF-DIN-SH-A7/5 50 x 37,5	0848 0141 013	24	48	35,5	104	85	71	0848 0645 013	12
GF-DIN-SH-A7/5 50 x 50	0848 0151 013	24	48	48	146	120	100	0848 0650 013	12
GF-DIN-SH-A7/5 50 x 75	0848 0152 013	24	48	73	230	189	158	0848 0655 013	12
GF-DIN-SH-A7/5 50 x 100	0848 0153 013	12	48	98	315	259	216	0848 0660 013	12
GF-DIN-SH-A7/5 75 x 37,5	0848 0221 013	24	73	35,5	161	132	111	0848 0645 013	12
GF-DIN-SH-A7/5 75 x 50	0848 0231 013	24	73	48	227	186	156	0848 0650 013	12
GF-DIN-SH-A7/5 75 x 75	0848 0241 013	24	73	73	358	294	246	0848 0655 013	12
GF-DIN-SH-A7/5 75 x 100	0848 0251 013	12	73	98	489	402	336	0848 0660 013	12
GF-DIN-SH-A7/5 75 x 125	0848 0261 013	12	73	123	620	509	426	0848 0665 013	12

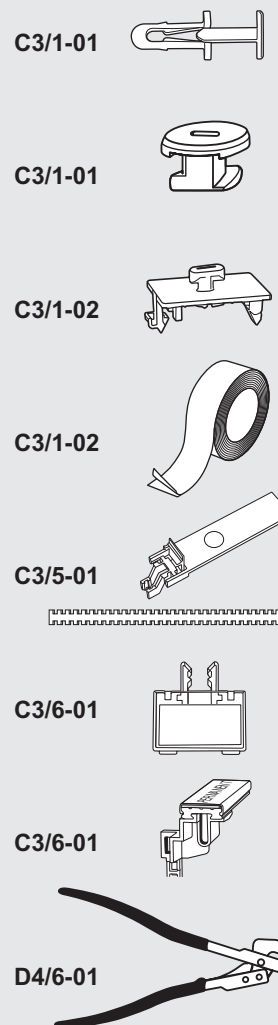
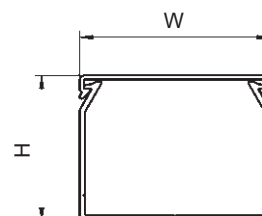

GF-DIN-SH-A7/5

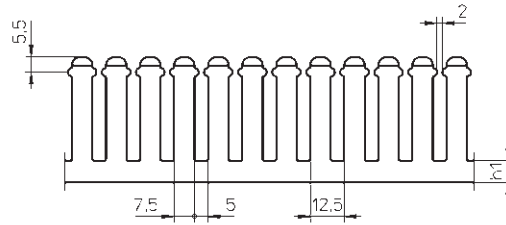
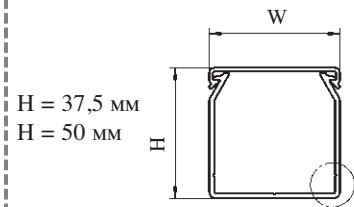

W = 37,5 и 50 мм

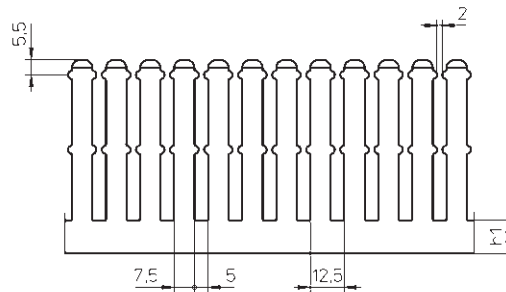
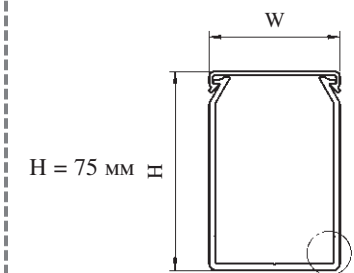
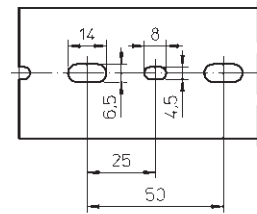

W = 75, 100 и 125 мм

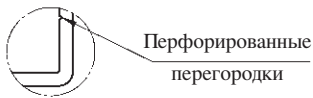
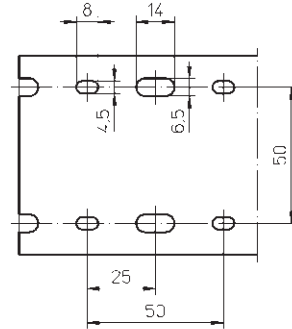

Перфорированные отверстия в основании согласно DIN 43659

H (мм)	37,5	50	75
h1 (мм)	8	8	12

GF-DIN-C-A12/8

Материал:	жесткий поливинилхлорид, 9051 LF
Цвет:	серый RAL7030 черный
Температурный диапазон:	5 ... +65°C
Плотность:	1,56
Объемное удельное сопротивление:	10 ¹⁵ Ом см
Электрическая прочность диэлектрика:	15 кВ/мм
Спецификации:	UL94 V0
Стандартная длина:	2 м
Двусторонняя клейкая лента:	по заказу
Минимальная поставка:	1 комплектная поставка (вкл. крышки)

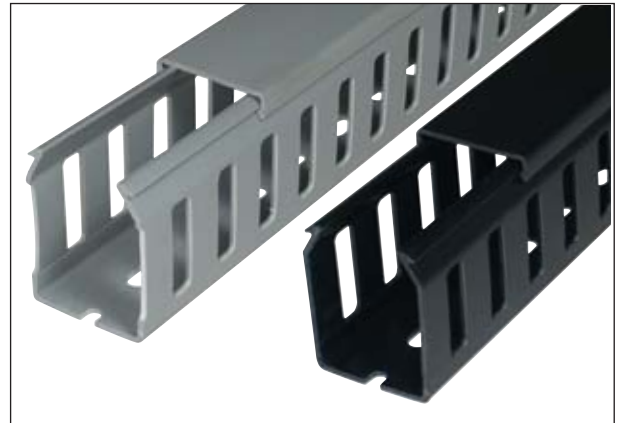

Пример заказа:

Цвет: 013 серый 010 черный

код группы	код изделия	код цвета
0845	xxxxxx	xxxxx

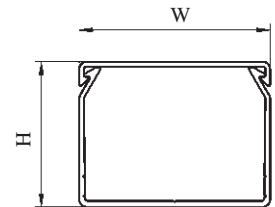

тип	кабель канал № изд.	м	наружные размеры		максим. количество проводов/канал (заполнение 50%)			крышки (отдельно)		
			Н мм	W мм	1 мм ²	1,5 мм ²	2,5 мм ²	№ изд.	М	
GF-DIN-C-A12/8	37,5x 25	0845 0046 ***	48	35,5	23	44	36	30	0845 0640 ***	48
GF-DIN-C-A12/8	37,5x 37,5	0845 0056 ***	24	35,5	35,5	74	61	51	0845 0645 ***	24
GF-DIN-C-A12/8	37,5x 50	0845 0066 ***	24	35,5	48	105	86	72	0845 0650 ***	24
GF-DIN-C-A12/8	50 x 25	0845 0136 ***	48	48	23	62	51	42	0845 0640 ***	48
GF-DIN-C-A12/8	50 x 37,5	0845 0146 ***	24	48	35,5	104	85	71	0845 0645 ***	24
GF-DIN-C-A12/8	50 x 50	0845 0166 ***	24	48	48	146	120	100	0845 0650 ***	24
GF-DIN-C-A12/8	50 x 75	0845 0167 ***	24	48	73	230	189	158	0845 0655 ***	24
GF-DIN-C-A12/8	50 x100	0845 0168 ***	12	48	98	315	259	216	0845 0630 ***	12
GF-DIN-C-A12/8	50 x125	0845 0169 ***	12	48	123	399	328	274	0845 0665 ***	12
GF-DIN-C-A12/8	75 x 25	0845 0216 ***	48	73	25	101	83	69	0845 0640 ***	48
GF-DIN-C-A12/8	75 x 37,5	0845 0226 ***	24	73	35,5	161	132	111	0845 0645 ***	24
GF-DIN-C-A12/8	75 x 50	0845 0236 ***	24	73	48	227	186	156	0845 0650 ***	24
GF-DIN-C-A12/8	75 x 75	0845 0246 ***	24	73	73	358	294	246	0845 0655 ***	24
GF-DIN-C-A12/8	75 x100	0845 0256 ***	12	73	98	489	402	336	0845 0630 ***	12
GF-DIN-C-A12/8	75 x125	0845 0266 ***	12	73	123	620	509	426	0845 0665 ***	12

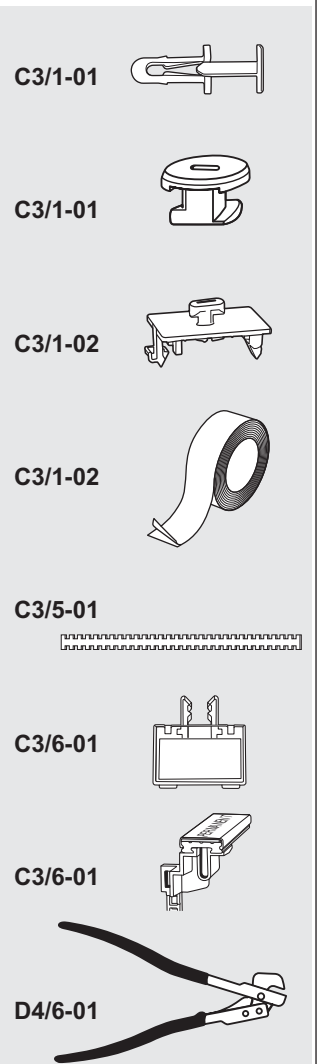

GF-DIN-C-A12/8

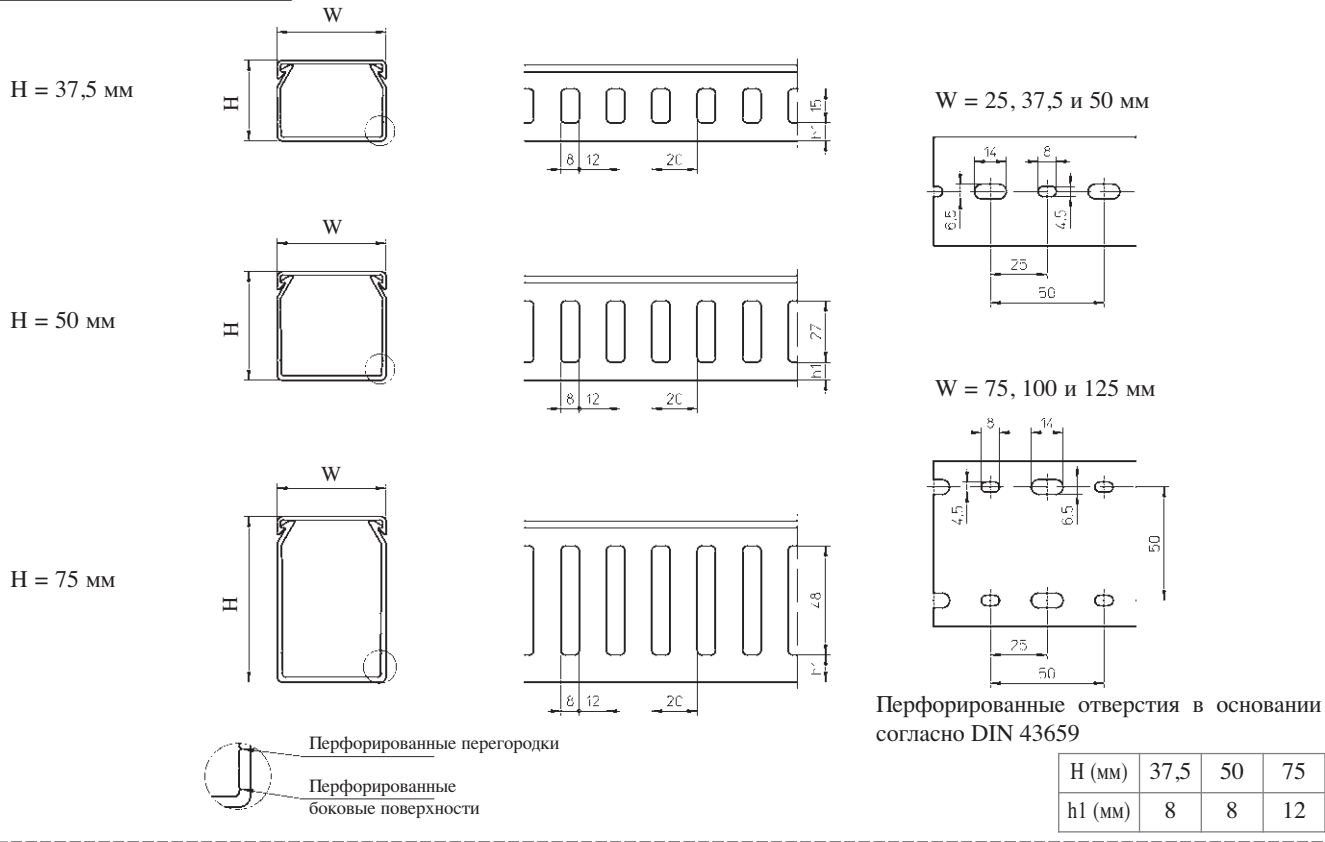



GF-A6/4

Материал:	жесткий поливинилхлорид, 9051
Цвет:	серый RAL7030
Температурный диапазон:	5 ... +65°C
Плотность:	1,56
Объемное удельное сопротивление:	10 ¹⁵ Ом см
Электрическая прочность диэлектрика:	15 кВ/мм
Спецификации:	UL94 V0 CSTB:M2
Стандартная длина:	2 м
Двусторонняя клейкая лента:	по заказу
Минимальная поставка:	1 комплектная поставка (вкл. крышки)



ТИП	кабель канал № изд.	М	наружные размеры		максим. количество проводов/канал (заполнение 50 %)			крышки (отдельно) № изд.	М	
			H мм	W мм	1 мм ²	1,5 мм ²	2,5 мм ²			
GF-A6/4	23x 30	0845 0010 013	48	23	30	36	29	24	0845 0610 013	48
GF-A6/4	23x 43	0845 0020 013	24	23	43	55	45	38	0845 0615 013	24
GF-A6/4	25x 20	0845 0030 013	48	25	20	25	21	17	0845 0605 013	48
GF-A6/4	35x 20	0845 0040 013	48	35	20	38	31	26	0845 0605 013	48
GF-A6/4	35x 30	0845 0050 013	48	35	30	59	49	41	0845 0610 013	24
GF-A6/4	35x 43	0845 0060 013	24	35	43	91	75	62	0845 0615 013	24
GF-A6/4	42x 20	0845 0070 013	48	42	20	46	38	31	0845 0605 013	48
GF-A6/4	42x 30	0845 0080 013	48	42	30	73	60	50	0845 0610 013	24
GF-A6/4	42x 43	0845 0090 013	24	42	43	111	91	76	0845 0615 013	24
GF-A6/4	42x 60	0845 0100 013	24	42	60	160	132	110	0845 0620 013	24
GF-A6/4	42x 80	0845 0110 013	24	42	80	219	180	150	0845 0625 013	24
GF-A6/4	42x120	0845 0120 013	12	42	120	336	276	231	0845 0635 013	12
GF-A6/4	50x 30	0845 0130 013	48	48,5	30	85	70	59	0845 0610 013	24
GF-A6/4	50x 43	0845 0140 013	24	48,5	43	130	107	89	0845 0615 013	24
GF-A6/4	50x 60	0845 0150 013	24	48,5	60	188	154	129	0845 0620 013	24
GF-A6/4	60x 20	0845 0160 013	48	60	20	67	55	46	0845 0605 013	48
GF-A6/4	60x 30	0845 0170 013	48	60	30	108	89	74	0845 0610 013	24
GF-A6/4	60x 43	0845 0180 013	24	60	43	164	134	112	0845 0615 013	24
GF-A6/4	60x 60	0845 0190 013	24	60	60	236	194	162	0845 0620 013	24
GF-A6/4	60x 80	0845 0200 013	24	60	80	322	264	221	0845 0625 013	24
GF-A6/4	60x100	0845 0204 013	24	60	100	403	331	277	0845 0630 013	12
GF-A6/4	60x120	0845 0210 013	12	60	120	493	405	338	0845 0635 013	12
GF-A6/4	80x 30	0845 0220 013	24	80	30	143	118	98	0845 0610 013	24
GF-A6/4	80x 43	0845 0230 013	24	80	43	218	179	150	0845 0615 013	24
GF-A6/4	80x 60	0845 0240 013	24	80	60	216	260	217	0845 0620 013	24
GF-A6/4	80x 80	0845 0250 013	24	80	80	431	354	296	0845 0625 013	24
GF-A6/4	80x100	0845 0254 013	12	80	98	531	436	365	0845 0630 013	12
GF-A6/4	80x120	0845 0260 013	12	80	120	662	544	454	0845 0635 013	12
GF-A6/4	100x 30	0845 0280 013	24	100	30	175	144	120	0845 0610 013	24
GF-A6/4	100x 60	0845 0290 013	24	100	60	392	322	269	0845 0620 013	24
GF-A6/4	100x 80	0845 0300 013	12	100	80	537	441	369	0845 0625 013	24
GF-A6/4	100x100	0845 0270 013	12	100	100	671	551	461	0845 0630 013	12
GF-A6/4	100x150	0845 0271 013	12	100	150	1043	856	716	0845 0636 013	12

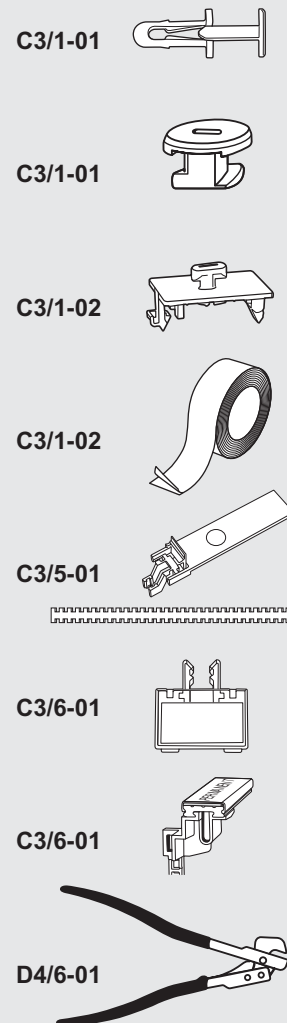
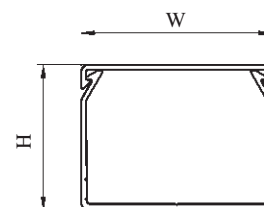

GF-A6/4

- H = 23 мм
- H = 25 мм
- H = 35 мм
- H = 42 мм
- H = 50 мм
- H = 60 мм
- H = 80 мм

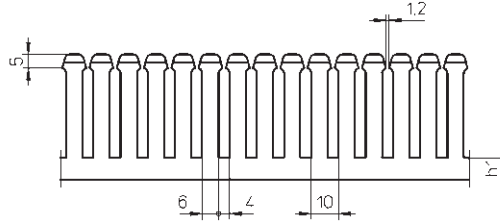
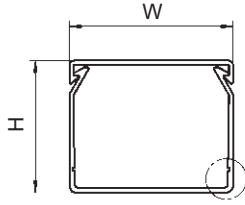

W = 20, 30, 43 и 60 мм

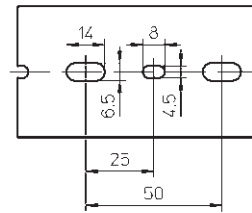

H = 100 мм

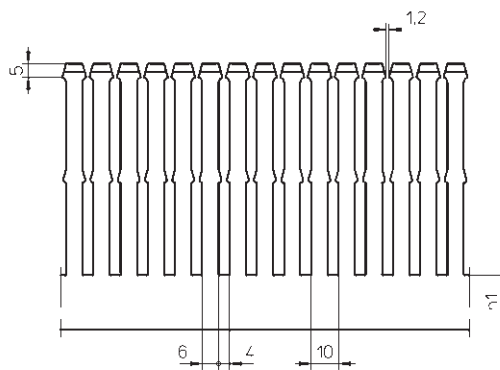
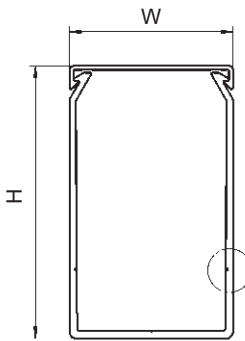

W = 80, 100, 120 и 150 мм

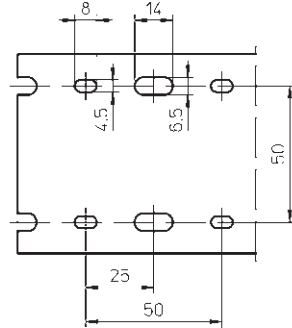

Перфорированные
перегородки

Перфорированные отверстия в
основании согласно DIN 43659

H (mm)	23	25	35	42	42	50	60	60	60	80	100
W (mm)	30 - 43	20	20...43	20	30...120	30...60	20	30...60	80...120	30...120	30...150
h1 (mm)	5	5	8	10	7	8	15	9	15	15	20

Кабельные каналы SES® с пазами и отверстиями в основании





GF-A12/8

GF-A12/8

Материал:	жесткий поливинилхлорид, 9051
Цвет:	серый RAL7030
Температурный диапазон:	5 ... +65°C
Плотность:	1,56
Объемное удельное сопротивление:	10 ¹⁵ Ом см
Электрическая прочность диэлектрика:	15 кВ/мм
Спецификации:	UL94 V0 CSTB:M2
Стандартная длина:	2 м
Двусторонняя клейкая лента:	по заказу
Минимальная поставка:	1 комплектная поставка (вкл. крышки)
Применение:	рекомендуется использовать совместно с кабелями большого диаметра



тип	кабель канал № изд.	 м	наружные размеры		макс. количество проводов/канал (заполнение 50 %)			крышки (отдельно)	
			H мм	W мм	1 мм ²	1,5 мм ²	2,5 мм ²	№ изд.	 м
GF-A12/8 100 x 100	0845 0276 013	12	100	100	671	551	461	0845 0630 013	12
GF-A12/8 100 x 150	0845 0273 013	12	100	150	1043	856	716	0845 0636 013	12

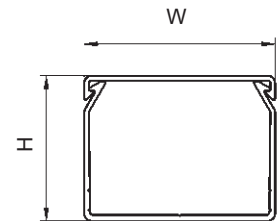

C3/1-01

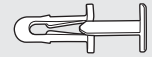

C3/1-01



C3/1-02

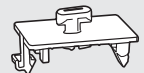

C3/1-02



C3/5-01



C3/6-01

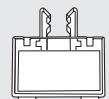

C3/6-01

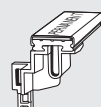

D4/6-01

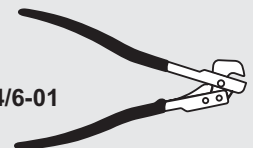

GF-A12/8

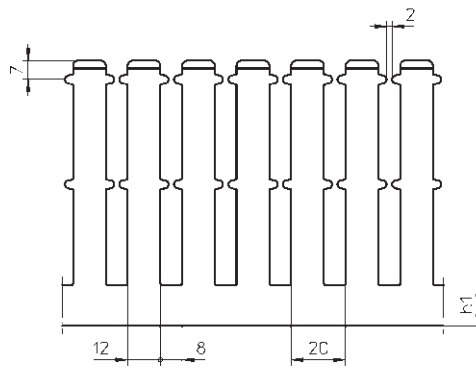
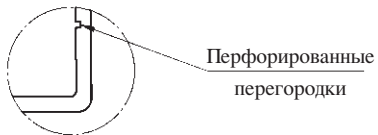
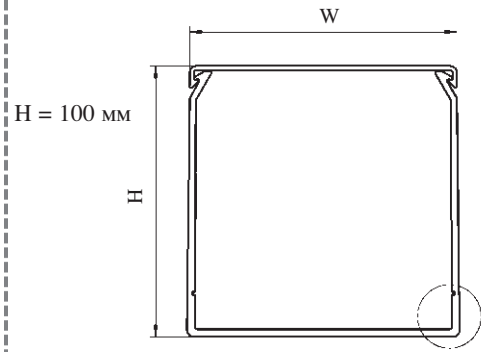

W = 100 и 150 мм

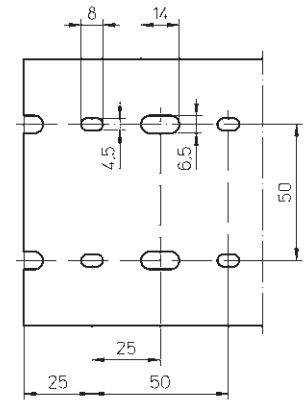

Перфорированные отверстия в
основании согласно DIN 43659

H (mm)	100
h1 (mm)	15

GF-A6/4 голубой

Материал:	жесткий поливинилхлорид, 9051
Цвет:	голубой RAL5015
Температурный диапазон:	5 ... +65°C
Плотность:	1,56
Объемное удельное сопротивление:	10 ¹⁵ Ом см
Электрическая прочность диэлектрика:	15 кВ/мм
Спецификации:	UL94 V0 CSTB:M2
Стандартная длина:	2 м
Двусторонняя клейкая лента:	по заказу
Минимальная поставка:	1 комплектная поставка (вкл. крышки)
Применение:	в зонах, где требуется обеспечить безопасность

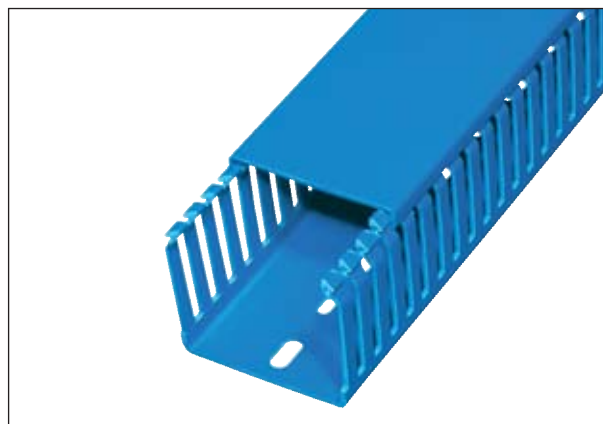

тип	кабель канал № изд.	м	наружные размеры		макс. количество проводов/канал (заполнение 50 %)			крышки (отдельно) № изд.	м	
			H мм	W мм	1 мм ²	1,5 мм ²	2,5 мм ²			
GF-A6/4	23x 30	0849 0010 083	48	23	30	36	29	24	0849 0610 083	24
GF-A6/4	42x 20	0849 0070 083	48	42	20	46	38	31	0849 0605 083	48
GF-A6/4	42x 30	0849 0080 083	48	42	30	73	60	50	0849 0610 083	24
GF-A6/4	42x 43	0849 0090 083	24	42	43	111	91	76	0849 0615 083	24
GF-A6/4	42x 60	0849 0100 083	24	42	60	160	132	110	0849 0620 083	24
GF-A6/4	60x 30	0849 0170 083	48	60	30	108	89	74	0849 0610 083	24
GF-A6/4	60x 43	0849 0180 083	24	60	43	164	134	112	0849 0615 083	24
GF-A6/4	60x 60	0849 0190 083	24	60	60	236	194	162	0849 0620 083	24
GF-A6/4	60x 80	0849 0200 083	24	60	80	322	264	221	0849 0625 083	24
GF-A6/4	60x120	0849 0210 083	12	60	120	493	405	338	0849 0635 083	12
GF-A6/4	80x 30	0849 0220 083	24	80	30	143	118	98	0849 0610 083	24
GF-A6/4	80x 43	0849 0230 083	24	80	43	218	179	150	0849 0615 083	24
GF-A6/4	80x 60	0849 0240 083	24	80	60	216	260	217	0849 0620 083	24
GF-A6/4	80x 80	0849 0250 083	24	80	80	431	354	296	0849 0625 083	24
GF-A6/4	100x 60	0849 0290 083	24	100	60	392	322	269	0849 0620 083	24
GF-A6/4	100x100	0849 0270 083	12	100	100	671	551	461	0849 0630 083	12

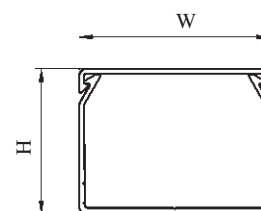

C3/1-01

C3/1-01

C3/1-02

C3/1-02

C3/5-01

C3/6-01

C3/6-01

D4/6-01

GF-A6/4

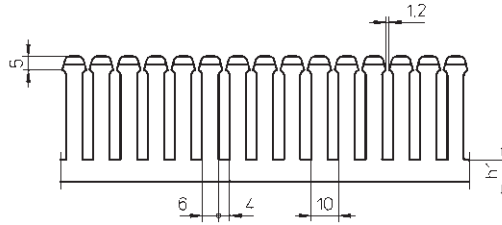
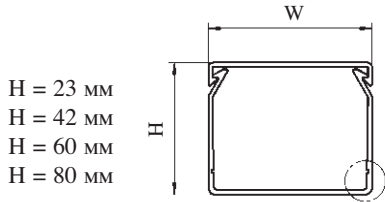

W = 20, 30, 43 и 60 мм

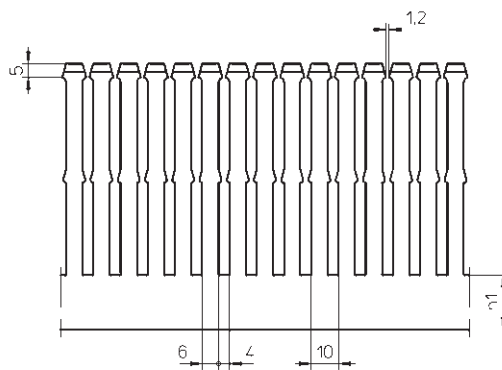
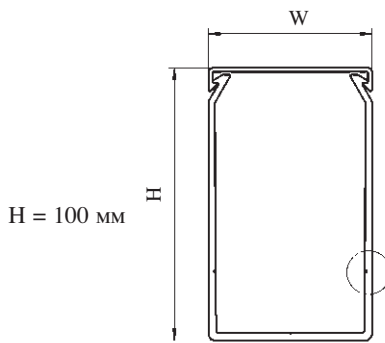
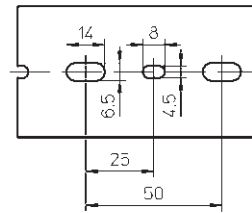

W = 80, 100 и 120 мм

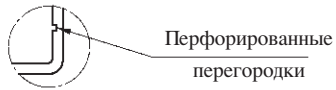
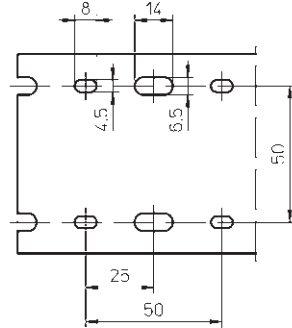

Перфорированные отверстия в основании согласно DIN 43659

H (mm)	23	42	42	60	60	80	100
W (mm)	30	20	30...60	30...60	80 - 120	30...80	60...100
h1 (mm)	5	10	7	9	15	15	20

GK-A6/4

Материал:	жесткий поливинилхлорид, 9051
Цвет:	серый RAL7030
Температурный диапазон:	5 ... +65°C
Плотность:	1,56
Объемное удельное сопротивление:	10 ¹⁵ Ом см
Электрическая прочность диэлектрика:	15 кВ/мм
Спецификации:	UL94 V0 CSTB:M2
Стандартная длина:	2 м
Двусторонняя клейкая лента:	стандартная
Минимальная поставка:	1 комплектная поставка (вкл. крышки)



тип	кабель канал № изд.	м	наружные размеры		макс. количество проводов/канал (заполнение 50%)			крышки (отдельно) № изд.	м
			H мм	W мм	1 мм ²	1,5 мм ²	2,5 мм ²		
GK-A6/4 15 x 15	0844 0026 013	48	18	18	17	14	12	0844 0501 013	48
GK-A6/4 20 x 25	0844 0027 013	48	23,5	28	36	30	25	0844 0502 013	48
GK-A6/4 30 x 15	0844 0028 013	48	33	18	33	27	23	0844 0501 013	48
GK-A6/4 30 x 25	0844 0031 013	48	33,5	28	54	44	37	0844 0503 013	48
GK-A6/4 30 x 40	0844 0029 013	24	33,5	43	89	73	61	0844 0504 013	24
GK-A6/4 40 x 15	0844 0030 013	48	43,5	18	43	35	29	0844 0501 013	48
GK-A6/4 40 x 25	0844 0032 013	48	45,5	28	74	61	51	0844 0503 013	24
GK-A6/4 40 x 40	0844 0033 013	24	45,5	43	122	100	84	0844 0504 013	24
GK-A6/4 40 x 60	0844 0034 013	24	45,5	63	185	152	127	0844 0505 013	24
GK-A6/4 40 x 80	0844 0035 013	24	45,5	84	252	207	173	0844 0506 013	24
GK-A6/4 40 x 120	0844 0036 013	12	45,5	125	382	314	262	0844 0508 013	12
GK-A6/4 60 x 15	0844 0037 013	48	66	18	64	53	44	0844 0501 013	48
GK-A6/4 60 x 25	0844 0041 013	48	66	28	111	92	77	0844 0503 013	48
GK-A6/4 60 x 40	0844 0042 013	24	66	43	183	150	125	0844 0504 013	24
GK-A6/4 60 x 60	0844 0043 013	24	66	63	277	228	190	0844 0505 013	24
GK-A6/4 60 x 80	0844 0044 013	24	66	84	377	309	259	0844 0506 013	24
GK-A6/4 60 x 100	0844 0038 013	12	66	104	467	384	321	0844 0507 013	12
GK-A6/4 60 x 120	0844 0039 013	12	66,5	125	566	465	389	0844 0508 013	12
GK-A6/4 80 x 25	0844 0045 013	24	85	30	142	117	98	0844 0503 013	48
GK-A6/4 80 x 40	0844 0046 013	24	85	43	228	187	157	0844 0504 013	24
GK-A6/4 80 x 60	0844 0040 013	24	85	63	350	288	241	0844 0505 013	24
GK-A6/4 80 x 80	0844 0048 013	12	85	84	479	393	329	0844 0506 013	24
GK-A6/4 80 x 100	0844 0050 013	12	85,5	100	601	494	413	0844 0507 013	12
GK-A6/4 80 x 120	0844 0049 013	12	85,5	125	729	599	501	0844 0508 013	12

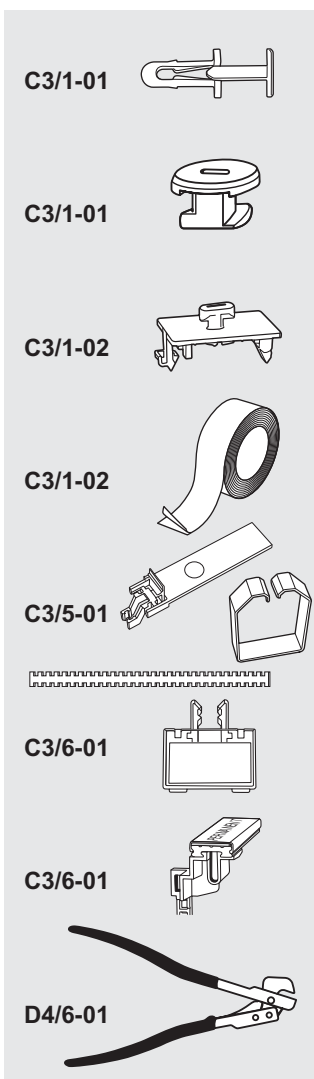
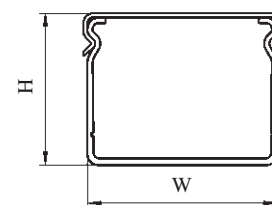

GK-PPC / GF-DIN-PPDA

Материал:	жесткий поливинилхлорид, 9051
Цвет:	серый RAL7030
Температурный диапазон:	5 ... +65°C
Плотность:	1,56
Объемное удельное сопротивление:	10 ¹⁵ Ом см
Электрическая прочность диэлектрика:	15 кВ/мм
Спецификация:	UL94 V0 CSTB : M2
Стандартная длина:	2 м
Двусторонняя клейкая лента:	стандартная для GK PPC, по заказу для GF DIN PPDA
Минимальная поставка:	1 комплектная поставка (вкл. крышки)



GK-PPC

тип	кабель канал № изд.	 м	размеры	
			Н мм	W мм
GK-PPC 40 x 25	0844 0101 013	48	45,5	28
GK-PPC 40 x 40	0844 0102 013	24	45,5	43
GK-PPC 40 x 60	0844 0103 013	24	45,5	63
GK-PPC 40 x 80	0844 0104 013	24	45,5	84
GK-PPC 40 x 120	0844 0105 013	12	45,5	125

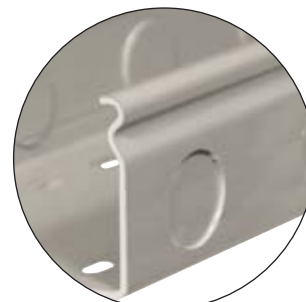

GK-PPC

GF-DIN-PPDA

тип	кабель канал № изд.	 м	размеры	
			Н мм	W мм
GF-DIN-PPDA 50 x 50	0845 0713 013	24	48	48
GF-DIN-PPDA 50 x 75	0845 0714 013	24	48	73
GF-DIN-PPDA 50 x 100	0845 0715 013	12	48	98
GF-DIN-PPDA 50 x 125	0845 0716 013	12	48	123



GF-DIN-PPDA



Пазы предназначены для установки проходных монтажных трубок ICO №13 и №16 в соответствии со стандартом NF C 68 133.

Также возможно использование

кабельных уплотнителей PLIOSIL
кабельных уплотнителей ELECTROFLEX
кабельных уплотнителей PLIOLOCK

стр. А6/4 01,
стр. А7/2 01,
стр. А7/5 01.



GK-PPC

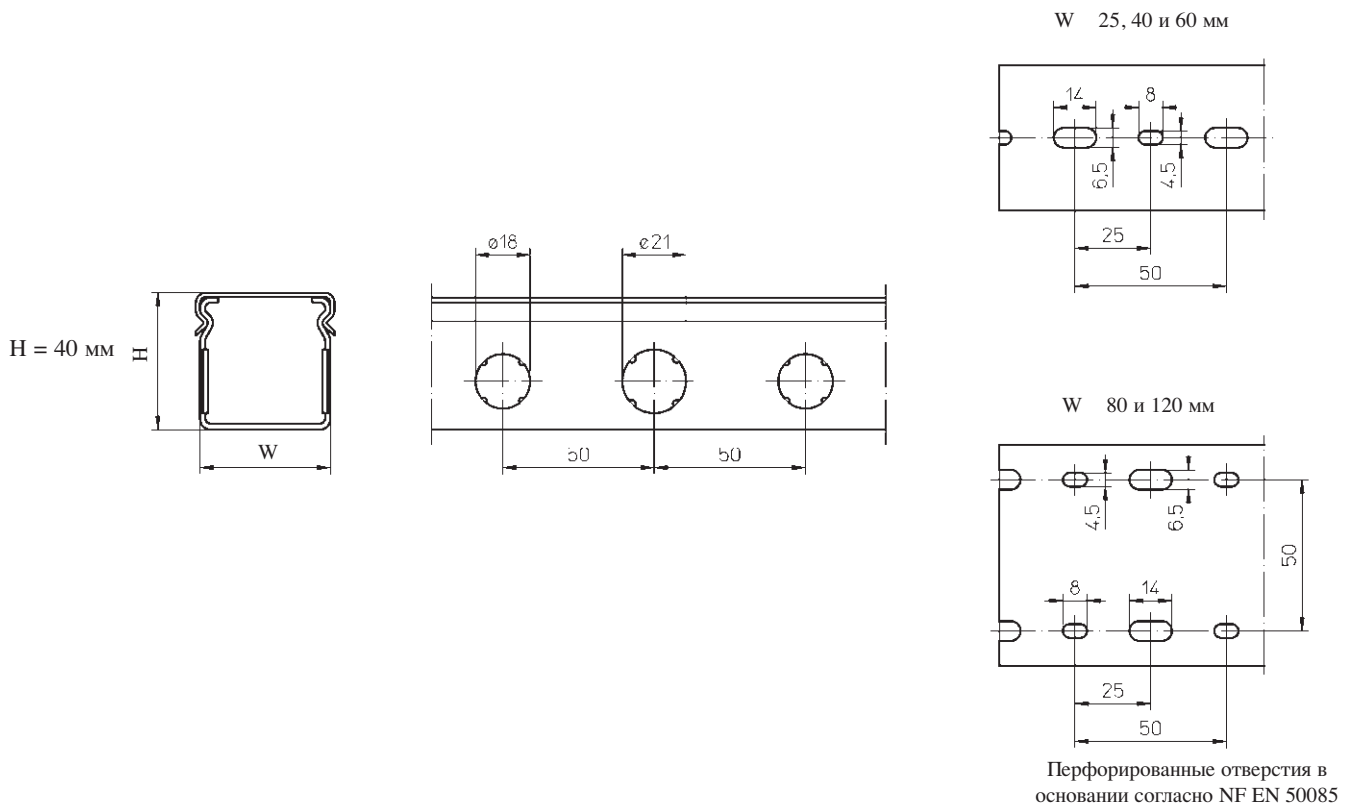

GF-DIN-PPDA

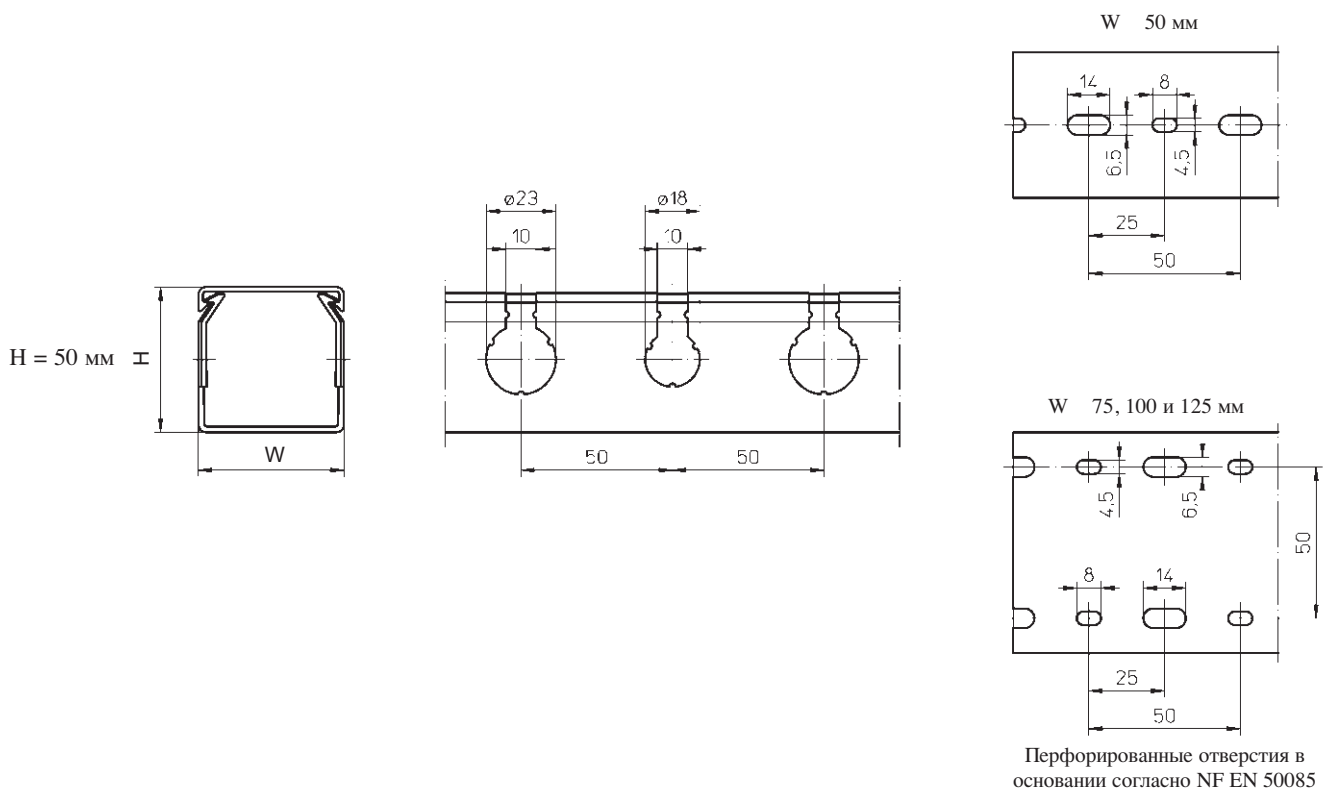



Нестандартное исполнение – поставка только по заказу

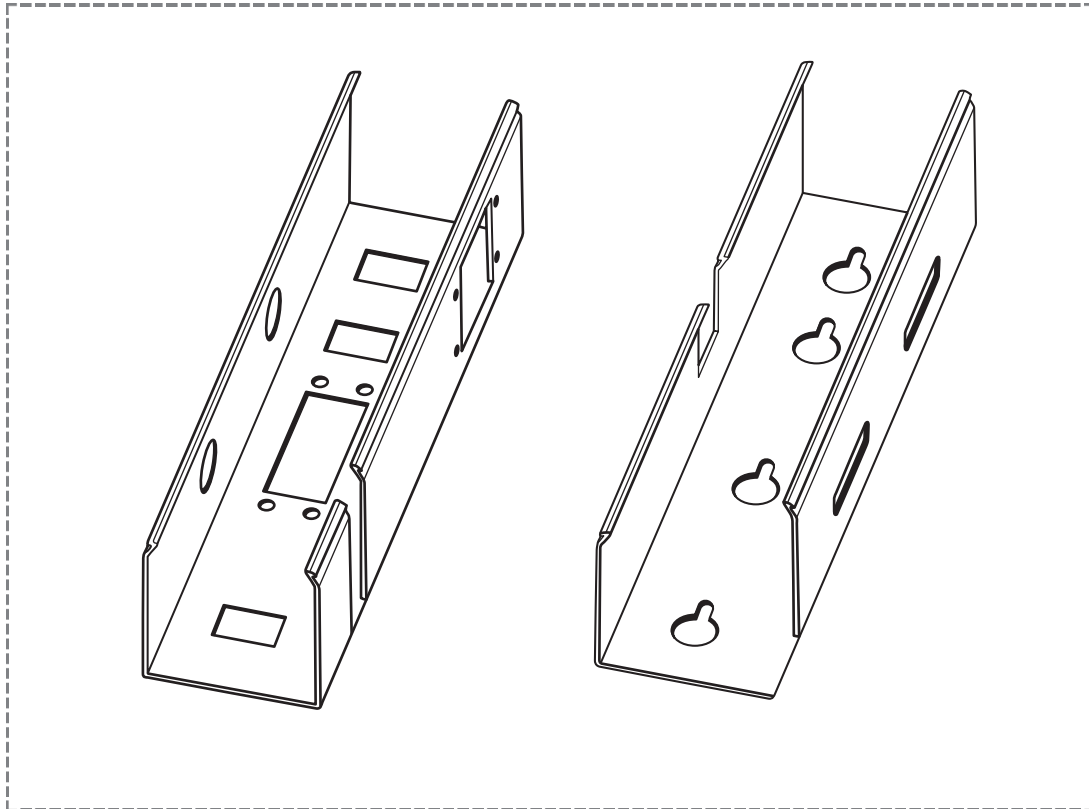

При заказе кабельных каналов в специализированном исполнении компания SES STERLING может назначить специальные цены, например:

Кабель канал с пазами и отверстиями в основании специальной формы

Кабель канал нестандартной длины

Перфорирование допустимо для любых стандартных кабельных каналов. По заказу SES STERLING **Ждем Ваших заказов** с рисунками и пояснениями, также необходимо указать требуемые количество, цвет и материал.

Номер изделия: 0845 0999 000

Для быстрой обрезки кабельных каналов компания SES-STERLING предлагает набор специализированных инструментов, которые представлены на рисунках.



Резак DC 125 для кабель-каналов
0518 0960 000
С3/7-01



Ножницы DX-71
0518 0910 000
D4/6-01



Режущий инструмент DK-55
0518 0956 000
D4/6-01



Кусачки DK-60
0518 0920 000
D4/6-01